

INSTALLATIERICHTLIJN

Rockfon® System VertiQ® HAT A Wall™



Wandsysteem met zichtbare profielen

- Wandbekleding voor akoestische correcties
- Verkrijgbaar in vier kleuren
- Een stootbestendig wandsysteem in combinatie met stalen HAT-profielen van 1 mm dik

Sounds Beautiful

Beschrijving

Rockfon System VertiQ HAT A Wall bestaat uit Rockfon® VertiQ® A HAT wandpanelen van 40 mm dik, geïnstalleerd met gebruik van de J-profielen en 40 mm hoge HAT-profielen die horizontaal en verticaal tegen de wand worden bevestigd.

De Rockfon VertiQ A HAT wandpanelen hebben een duurzaam, geweven oppervlak en zijn verkrijgbaar in 4 kleuren (wit, grijs, lichtgrijs en zwart). Wandpanelen geïnstalleerd in het Rockfon System VertiQ HAT A Wall zijn niet demonteerbaar.

Voor een impact bestendige oplossing monteert u Rockfon System VertiQ HAT A Wall rechtstreeks tegen de wand, zonder opening erachter. Gebruik hiervoor de stalen HAT- en J-profielen van 1 mm dik.

Beperkingen

Rockfon System VertiQ HAT A Wall werd getest op stootvastheid volgens DIN 18032 deel 3 en voldoet aan de eisen betreffende het werpen met handballen (beperkt veilig tegen het werpen met ballen).

Rockfon System VertiQ HAT A Wall biedt extra bescherming aan de Rockfon VertiQ A HAT wandpanelen door gebruik te maken van de stalen HAT-profielen. Die zijn geschikt voor ruimtes onderhevig aan incidentele impact.

Rockfon System VertiQ HAT A Wall is erg goed bestand tegen impact. Toch wordt het gebruik in ruimtes die continu blootgesteld worden aan hoge impactniveaus niet aanbevolen. Rockfon System VertiQ HAT A Wall kan niet worden toegepast in zwembaden wegens het risico op corrosie.

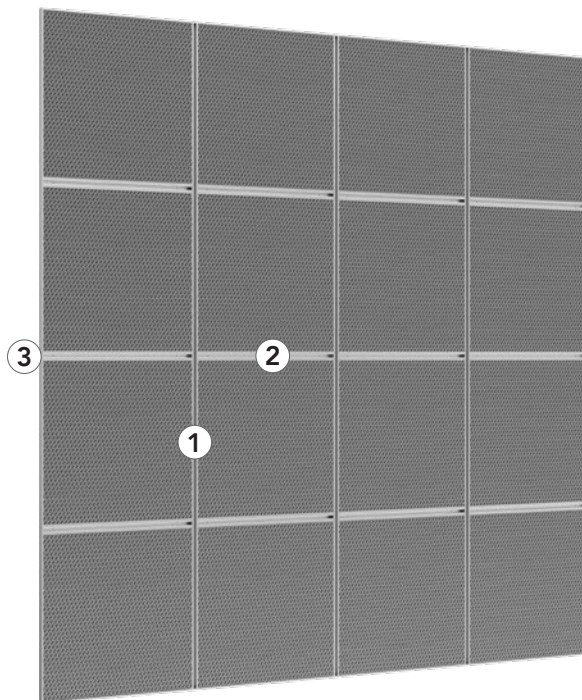

HAT profielen worden rechtstreeks bevestigd tegen de wand.



40 mm J-randprofiel (25/40/13 mm) en steunbeugel worden gebruikt voor ondersteuning bij montage van meerdere wandpanelen boven elkaar of boven de grond. Als u het 1 mm dikke J-profiel gebruikt, heeft u geen steunbeugels nodig.

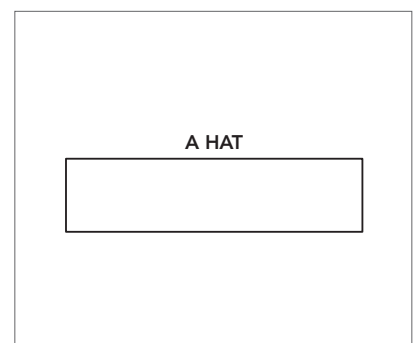

Kantafwerking A HAT.

Systeemcomponenten en installatierichtlijn

Hoeveel u nodig hebt van de verschillende componenten, hangt af van de afmetingen van het wandpaneel. Hier een voorbeeld van een oplossing met vier Rockfon VertiQ A HAT wandpanelen in de breedte en vier in de hoogte:

Paneel		HAT profiel + J-profiel		
		1	2	3
-		HAT-Profiel L = 2700 mm	HAT-Profiel L = 1148 mm	J-randprofiel, 1 mm L = 2700 mm
Paneellayout*	Afmeting (mm)	Verbruik/m ²		
4 x 4	1200 x 1200	16 st.	14,4 lm	14,4 lm
1 x 4	2700 x 1200	4 st.	8,1 lm	-
				19,2 lm
				15 lm

Installeer Rockfon VertiQ wandpanelen enkel met componenten geleverd door Rockfon. Componenten worden afzonderlijk verkocht. Als u deze instructies niet naleeft, vervalt de garantie.

* De lange zijde van het paneel wordt steeds verticaal gepositioneerd.

Wandpaneel - Kantafwerking A HAT

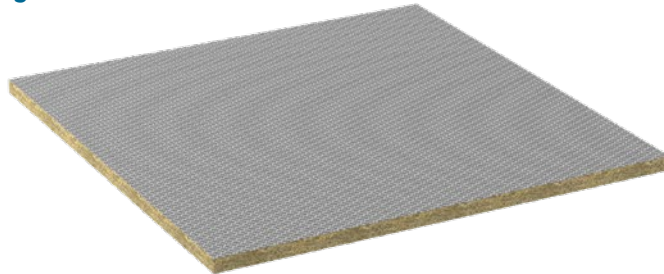

HAT-profiel + J-randprofiel

1. HAT-profiel 2700 mm



2. HAT-profiel 1148 mm



3. J-randprofiel



Prestaties



Stootvastheid

Rockfon System VertiQ HAT A Wall is getest op stootvastheid in overeenstemming met DIN 18032 deel 3 en voldoet aan de eisen voor het handbalwerpen (beperkt bestand tegen balwerpen).



Corrosiebescherming

Klasse B (EN13964)



Demontage

Wandpanelen gemonteerd in Rockfon System VertiQ HAT, zijn niet demonteerbaar.

Geschikte wandpanelen



Alle Rockfon wandpanelen met kantafwerking A HAT vermeld in onderstaande tabel, kunnen in Rockfon System VertiQ HAT A Wall worden geïnstalleerd.

		Afmetingen (mm)	
Wandpanelen	Dikte (mm)	1200 x 1200	2700 x 1200
Rockfon® VertiQ®	40	•	•

Installatie van het profielsysteem

Indeling van het profielsysteem

Afmeting van het wandpaneel = M (moduulmaat) - 28 mm (bijv. 2700 mm - 28 mm = 2672 mm).

-  Rockfon VertiQ wandpaneel
-  J-randprofiel
-  HAT-profiel

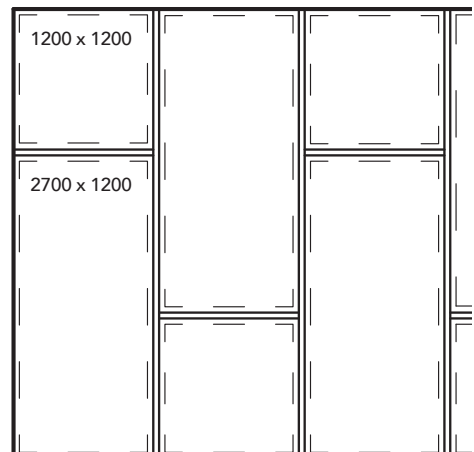
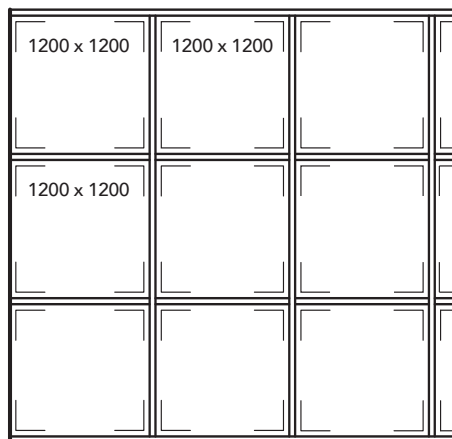
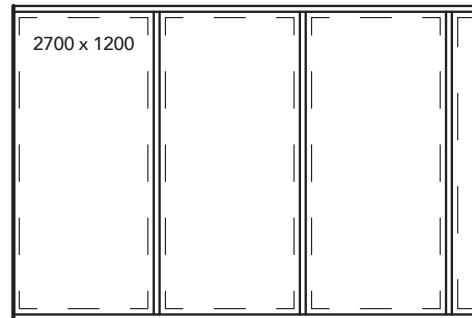
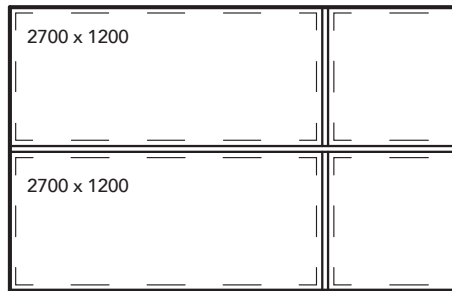
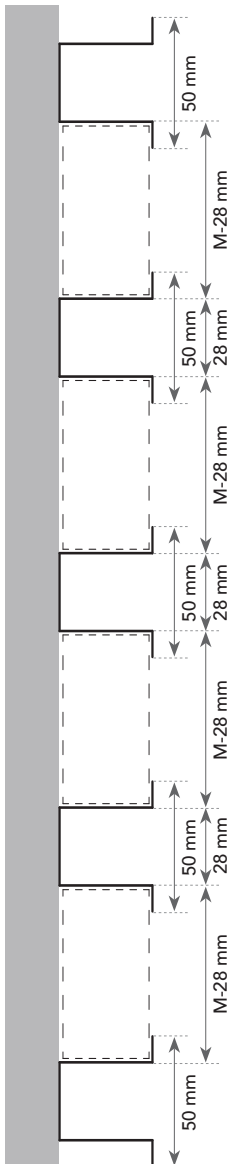
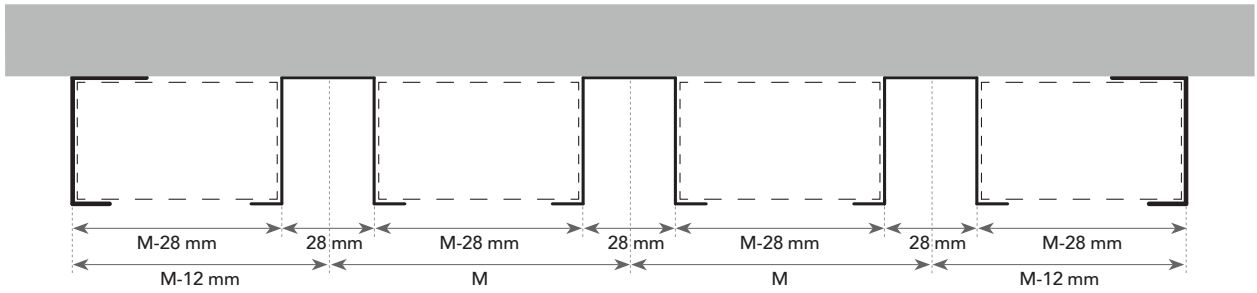

Minimale opbouwdiepte (mm)

Wandpanelen gemonteerd in Rockfon System VertiQ HAT A Wall, kunnen niet worden gedemonteerd.

Dikte	Moduulmaat	D
mm		
40	1200 x 1200	40
	2700 x 1200	

De opbouwdiepte wordt gedefinieerd als de afstand vanaf de voorkant van het wandpaneel tot de wand. D staat voor de exacte opbouwdiepte voor een eenvoudige installatie en demontage van het wandpaneel.

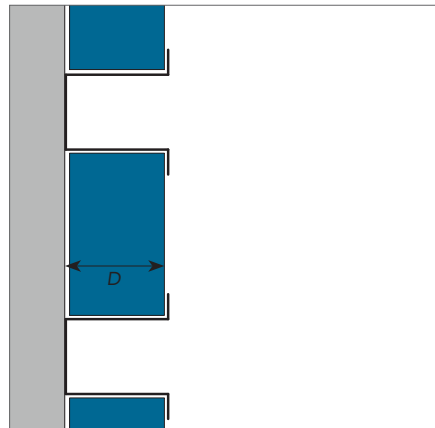

Installatievereisten

Gebruik bevestigingsschroeven en methoden die geschikt zijn voor het materiaal van de wand. Zorg ervoor dat de wand glad en vlak is. Voer eventuele uitvlakwerkzaamheden uit vóór de installatie begint.

1. Randafwerking



1.1 Markeer alle assen voor de J-randprofielen en HAT-tussenprofielen.

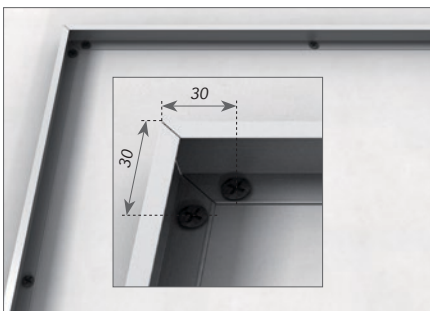

1.2 Randprofielen worden met de 25 mm brede zijde tegen de wand bevestigd.

Belangrijk

- Gebruik bevestigingsschroeven/methodes geschikt voor het materiaal van de wand
- Gebruik een scherpe zaag om de hoeken netjes te laten aansluiten
- Ondersteun de binnenkant van het randprofiel tijdens het zagen, bijv. met een houten blokje van 40 mm dik. Dit om doorbuiging en beschadiging van het profiel te voorkomen.

Bij installaties boven de vloer moet worden overwogen een slijtvaste plint of basissteun te gebruiken tussen de vloer en het onderste randprofiel. Dit vermindert de kans op beschadiging door schoenen, bagage, stofzuigers of andere risico's op vloerniveau.

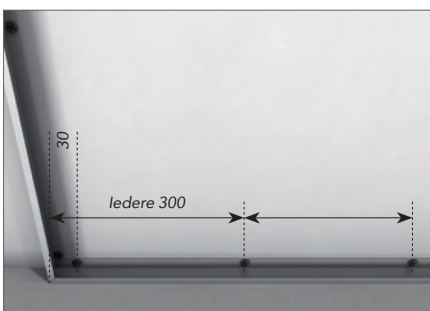

1.3 Onderste randprofiel steunt op de vloer of een andere steunende ondergrond.

2. Wandpanelen en horizontale HAT-tussenprofielen

Deze instructies gelden zowel voor het installeren van één wandpaneel als meerdere wandpanelen boven elkaar. Bij meerdere panelen verwijzen de termen 'bovenste' en 'onderste' respectievelijk naar de wandpanelen helemaal bovenaan en onderaan.



2.1 Plaats de Rockfon VertiQ wandpanelen van buiten naar binnen. Installeer links en rechts eerst de onderste wandpanelen. Zorg dat de zijkanten van de buitenste wandpanelen stevig onder de randprofielen zitten.



2.2 Voor het plaatsen van meerdere panelen in de hoogte: plaats het volgende paneel boven het andere paneel en bedek de horizontale naden tussen de wandpanelen met een HAT-profiel van 50 mm. Op de exacte lengte van M-52 mm (zie tekening op pagina 9). Zorg dat de zijkanten van het wandpaneel onder de J- of HAT-rand/tussenprofielen zitten.



2.3 Alle randpanelen geïnstalleerd met horizontale HAT-profielen.



2.4 Installeer de resterende wandpanelen en horizontale HAT-profielen en werk verder naar het midden toe.

2.5 Bedek alle horizontale naden met HAT-profielen, gecentreerd in de breedte van het wandpaneel, en laat een opening van 52 mm voor het verticale HAT-profiel.

3. Verticale HAT-tussenprofielen

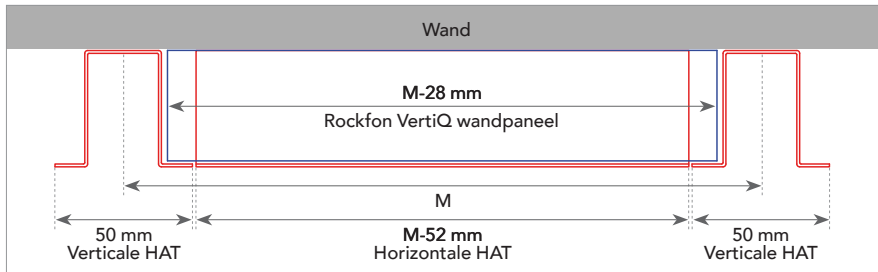

M = Moduulmaat.



3.1 Alle Rockfon VertiQ-wandpanelen en HAT-profielen geïnstalleerd.

3.2 De randen van het verticale HAT-profiel moeten vlak aansluiten op de horizontale HAT-profielen (niet overlappen).

Algemene installatie-aanbevelingen

Wandpanelen

Het is aanbevolen om schone nitril of PU gecoate handschoenen te gebruiken bij het monteren van Rockfon panelen om vingerafdrukken en vervuiling van het oppervlak te voorkomen.

Voor een optimale werkomgeving raden we installateurs aan om altijd de gebruikelijke werkvoorschriften in acht te nemen en het installatieadvies op onze verpakking op te volgen.

Snijden kan gemakkelijk met een scherp mes. Alle afsnijdingen en uitsparingen moeten worden behandeld volgens de plaatselijke bouwvoorschriften.

Let op! Bepaalde panelen zijn richtingsgevoelig. Om de consistentie van het afgewerkte wandelement te garanderen, is het belangrijk dat alle wandpanelen in één richting worden gemonteerd. Gebruik hiervoor de pijl op de achterkant van elk paneel.

Tools

Rockfon heeft specifieke tools ontwikkeld, die op www.rockfon.be en www.rockfon.nl beschikbaar zijn.



Bezoek onze CAD bibliotheek of het BIM portaal voor assistentie bij uw projectontwerp.

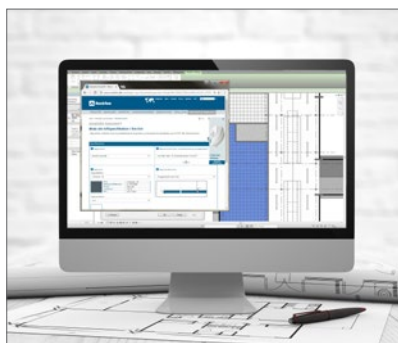

Genereer specificatieteksten voor onze producten op onze website.



Bekijk onze uitgebreide bibliotheek met referentieprojecten op onze website

Sounds Beautiful

